

SPORTS & HEALTH

スポーツ&ヘルスカタログ **CATALOG** vol.2

改訂版

防音・防振床材

長尺・マット

柔道畳

床材に携わり75年。

快適なトレーニング空間をつくる上で最適な床材の存在はかせません。
 トレーニングという言葉は同じでもフィットネスクラブ、フレイル予防・リハビリ施設では、トレーニング性、クッション性や耐久性、防滑性など必要な機能は全く異なります。またテナントやオフィスなどでは防音性、防振性の事前対策も必要です。
 ささまざまな施設様、多種多様なシーンに最適な床材をお勧めいたします。



社名	KLASS 株式会社
設立	1948年10月
資本金	6億3,111万円
代表者	代表取締役社長 頃安雅樹
上場証券取引所	東京証券取引所 スタンダード市場
本社	〒679-4195 兵庫県たつの市龍野町日飼 190番地
東京支社	〒135-0016 東京都江東区東陽 4丁目11-38JMFビル東陽町 01 1階
営業所	北海道、宮城県、埼玉県、神奈川県、愛知県、大阪府、兵庫県、福岡県
工場等	たつの市内および近隣の計5ヶ所



本社



東京支社

カタログご利用の手引き

■掲載商品について

- このカタログに掲載しております価格、規格は2023年12月現在のものです。
- 仕様および形状は品質改良などの理由により、予告なく変更させていただく場合があります。
- 写真は印刷の都合上および、商品の特性上実物の色調と多少異なる場合があります。また一部に合成した写真を使用しています。
- 商品状況により、予告なく廃番とさせていただきます場合があります。
- カタログの表示サイズと実際の商品サイズとは多少の誤差がある場合があります。

■価格について

- 表示価格は上代の税抜価格です。
- 材料価格の変動や、品質改良のための仕様変更により、予告なく価格を変更させていただく場合があります。

■納期について

- 商品や数量、状況によって異なります。詳しくはお問い合わせください。

■発送・運賃について

- 販売店様送り、お客様直送にかかわらず、全商品運賃をご負担いただきます。
- 離島、海外など一般路線便で配達できない地域につきましては、発送をお断りする場合があります。

■ご購入商品について

- 製品管理には万全を期しておりますが、万一お気づきの点がございましたら、速やかにご連絡ください。
- ご使用前には必ず取扱説明書をお読みになり、正しくご使用ください。
- 商品の特性上保証は設けておりません。

Contents

P2-P8

防音・防振床材

- ジムボード ネオ 2~3
- ラバーマット 4
- オプション 5
- 施工方法 6
- JB ユニット 7
- ジムパッド 8



P9-P13

長尺・マット

- トレーニングターフ
マルチスポーツフロア 9
- ストレッチマット 10~11
- スポーツ畳マット「Rio」 12
- スポーツ用ジョイントマット
アスレチックロール 13



P14-P17

柔道畳

- 柔道畳「勝」 14~15
- 抗菌柔道用投げ込みマット 16
- 内外兼用ウレタンマット 16
- 屋内壁面防護パッド 16
- マット用モップ 17
- 滑り止め、畳用台車各種 17



フィットネスクラブ用 防音・防振床材

ジムボード ネオ



フィットネスクラブで発生する 振動・騒音にお困りの方におすすめ!

- ☑ ウェイトトレーニング器具の落下による振動や騒音、衝撃が気になる。
- ☑ 階下にまでトレーニングによる振動や騒音、衝撃が響き困っている。



快適なトレーニング空間作りへ

抜群の耐衝撃性、吸音性、防振性があり、ラバーマットの下に入れることでウェイトトレーニング器具の落下やマシンによる振動、床の衝撃を和らげます。階下や階上、隣室への振動、騒音、衝撃による影響も軽減出来ます。大手トレーニングジムにも納入。優れた品質が認められています。

テナントビルの衝撃、騒音対策に!

ビル内のトレーニング施設では騒音はデリケートな問題です。ジムボードネオを入れることで音の問題の解決に繋がります。

新規店舗以外でも使用可能!

納入場所は新規店舗に限りません。ジムボードネオは床に貼り付けないためすでに運営している施設様でも納入・設置が可能です。

トレッドミル等の騒音対策にも!

トレッドミル等の有酸素運動マシンの音や振動も問題になります。ジムボードネオを入れて対策することをおすすめします。

ジムボード ネオ

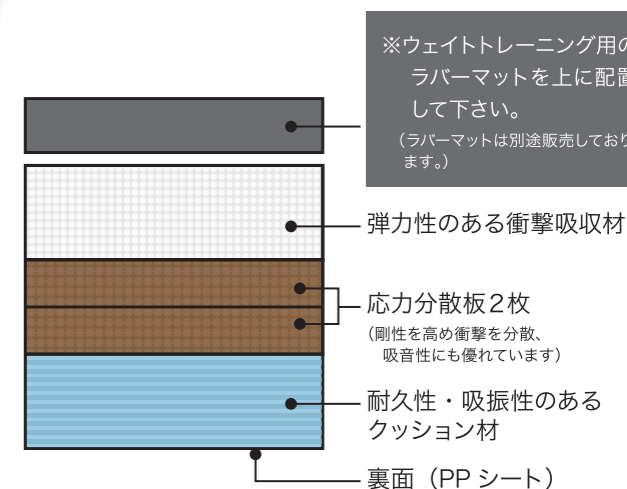

品番	サイズ	重量	価格
	幅×長さ×厚み		
TJM0050	90×180cm×60mm	10 kg/枚	20,000円

※納期：ご注文から約14日程度。
 数量により変動があるため事前に在庫をご確認ください。
 ※施工は貴社にてご対応ください。
 ※建物の構造によっては十分な効果が得られない場合があります。
 ※ウェイトリフティングやデッドリフトでの使用はご遠慮下さい。



複数の素材を縫い合わせた一体型

○ジムボードは薄型特注タイプの製作も承ります (別途お見積り)



天井高の問題や周囲の床材との兼ね合いで60mm厚のジムボードネオの導入が難しい場合は、特注で薄型のジムボードの製作も承ります。通常タイプよりも防音・防振性能は下がりますが、ラバーマットのみの使用よりもおすすめです。費用、納期も含めてご相談ください。

(消費税・送料別途)

ラバーマット 《ジムボード対応》

ジムボードネオと相性が良い伸び縮みや巻き癖の少ないラバーマットになります。耐衝撃性、耐摩耗性、耐久性や耐スリップ性などに優れたフィットネスにおすすめの床材です。振動、騒音に問題が無い場合はラバーマット単体での使用も可能です。



防火試験合格品 **アメリカ製**

カラー：ブラック+ホワイトグレー

【材質】SBRリサイクルゴム、EPDMカラーゴム（カラーミル）
※その他カラー、厚みも対応可能

●ラバーマット ロールタイプ



特徴

継ぎ目が少ないため仕上がりが綺麗です。広いスペースでの使用におすすめです。

品番	サイズ		重量	価格
	幅×長さ×厚み			
TJM1001	122×762cm×8mm		78 kg/巻	100,000 円

●ラバーマットインターロッキングタイプ

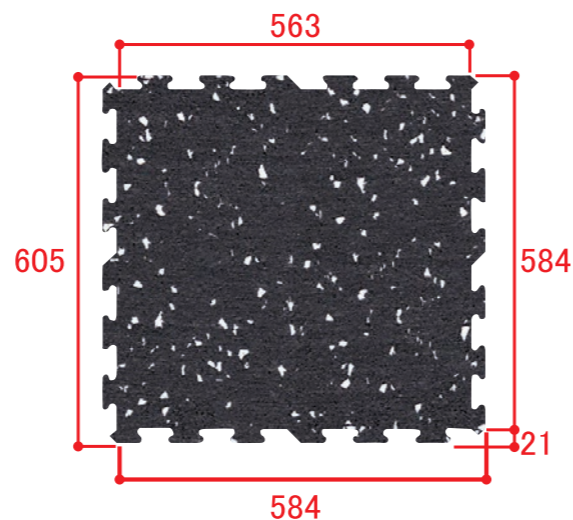

特徴

パズル式に組み合わせができ、小スペースでの使用におすすめです。

品番	サイズ		重量	価格
	縦×横×厚み			
TJM2001	58.4×58.4cm×8mm		2.7 kg/枚	4,800 円

※納期：ご注文から約14日程度。数量により変動があるため事前に在庫をご確認ください。在庫不足の際、納期約1.5か月かかります。
※輸入商品のため為替の影響等で商品の価格が変更になる可能性がございます。事前に価格をご確認ください。
※施工は貴社にてご対応ください。
※素材の特性上、気温によって多少のサイズ変化があります。
※ロールタイプは、床やジムボードネオへの貼り付けが必要です。

○その他カラーや厚みについて



定番色以外の色や厚みも対応可能です。通常在庫品とは異なり、価格、納期が変動いたしますのでご了承ください。
一部在庫対応しているものもございますのでご希望の際はお問い合わせください。

(消費税・送料別途)

アルミフレーム

【材質】アルミ



特徴

ジムボードネオとラバーマットを施工した際に見切材として使用して頂けます。衝撃に強い頑丈な断面構造になっており、長さは別注サイズでmm単位での対応も可能です。連結金具で組立てできます。

品番	サイズ		重量	価格
	幅×長さ×厚み			
TJM0080	3.5×180cm×70mm		3.2 kg/本	12,600 円

●ストレート連結金具 2本セット

※連結1カ所につき2本必要

品番	価格
TJM0081	2,000 円

●コーナー連結金具 2個セット

※連結1カ所につき2個必要

品番	価格
TJM0082	2,400 円

●専用フレームキャップ

フレームの角が見える部分にご使用ください（厚さ3mm）

品番	価格
TJM0083	350 円

※納期：ご注文から約14日程度。数量により変動があるため事前に納期をご確認ください。
※フレームの長さは別注対応可能です。お問い合わせください。
※フレームを四方で囲まない場合、もしくは1辺で3本以上を連結する場合は床面にアンカーボルト等で固定してください。

凹み防止プレート 4枚セット

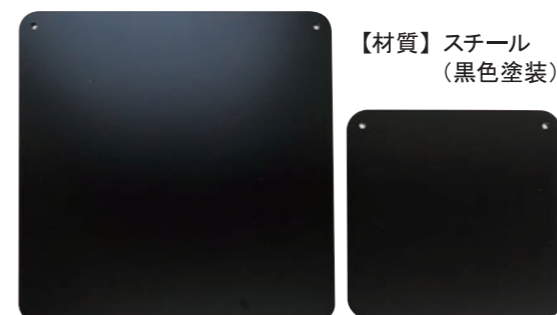

【材質】スチール（黒色塗装）

特徴

マシンの足下に敷くことでジムボードとラバーマットの凹みを防止します。4枚セットでサイズは2種類です。

品番	サイズ		重量	価格
	縦×横×厚み			
TJM0072	M サイズ 30×30cm×3.2mm		2.3 kg/枚	13,500 円
TJM0071	S サイズ 20×20cm×3.2mm		1 kg/枚	10,000 円

ダンベルマット



特徴

ダンベルトレーニングの衝撃・振動対策にご使用いただけます。トレーニング時の追い込みも安心して行うことができ、ダンベルの落下により床材が傷つくことを防ぎます。

品番	サイズ		重量	価格
	縦×横×厚み			
TJM0011	60×80cm×150mm		7.8 kg/個	50,000 円

【材質】エステル帆布、合成スポンジ

(消費税・送料別途)

施工方法



1 施工前(フラットな床:モルタル、コンパネ、フローリング、塩ビシート、タイル等)
 2 ジムボードを丸のこ、ノコギリ等で必要なサイズにカットしてください。
 3 設置部分にジムボードを敷き詰めてください。下地への貼り付けは不要です。



4 ラバーマットをカッターナイフで必要なサイズにカットし仮置きします。
 5 ウレタン系接着剤にてラバーマットを全面貼り付けしてください。
 6 ジムボードとラバーマットの断面が見える側面には見切り材やスロープを入れて完成。

※トレッドミル等の接地部の小さいマシンの足元や高重量のマシンの足元には凹み防止プレート(別売)をご使用ください。
 ※ジムボードとラバーマットの接着をより良くするためにウレタン系接着剤の塗布前にPP樹脂プライマーの塗布をおすすめいたします。
 ※ジムボードとラバーマットの目地(ジョイント部)は重ならないようにしてください。
 ※ラバーマット インターロッキングタイプは貼り付けなしでも使用可能ですが、気温によるサイズ変化が出ることがあります。
 ※推奨ウレタン系接着剤: トーヨーポリマー(株)ルピロン 101

施工要領書はコチラ



導入実績例(敬称略、順不同)

JOY FIT 24(南森町店、心齋橋店、野田阪神店、阪急三国駅前店、西梅田店、四ツ橋店)、フィットネスジム U-Fit、パーソナルトレーニングスペース base、エイブススポーツクラブ岡山、W-fit24(楠木町、廿日市)、REANESS、パーソナルトレーニングジム fis。(豊中駅前店、梅田中崎町店)、BEYOND(赤坂、大阪北堀江)、T-REXY、NA スポーツクラブ A-1 町田店、ドゥスポーツプラザ豊洲店、Gym salon TRY、TAKE GYM、Fit Next 24、Rirecit Fitness、スカル Q ト、NAS スポーツクラブ 稲毛海岸店、アプリーズ倶楽部、Mind Body 宮崎、フィジックス コンディショニングジム、ライフジムリーガ、トキノサイクリングフィットネス、M&B Fitness Gym、The GYM、アメリカンジム那珂川・やよい坂店、T.T.GYM、トライズ東加古川、湘南メディカルフィットネス、あくたがわクリニック、かもめ Clinic、金沢八景整形外科、加美川クリニック、Rehas is 篠崎、トレーニングパーク代官山、ORO GYM、BODY GENIX、ボクシングジム KizuNat、PERSONAL KICK BOXING FITNESS、BOSS E・ZO FUKUOKA、宇都宮大学、佐賀大学、東京理科大学、その他 全国多数



ジムボード JBユニット

組み立てるだけでジムボード ネオ+ラバーマットの防音・防振スペースに! パーソナルトレーニングジムやマンション・ご自宅におすすめ!

※商品にマシンやベンチは付属していません。

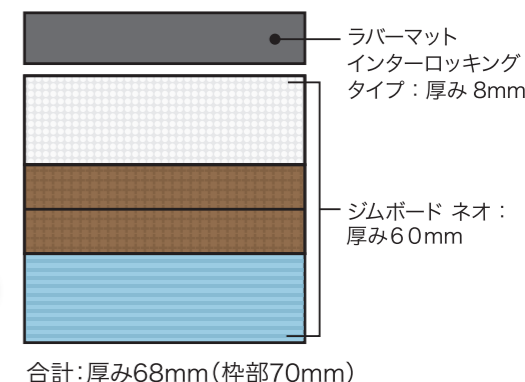
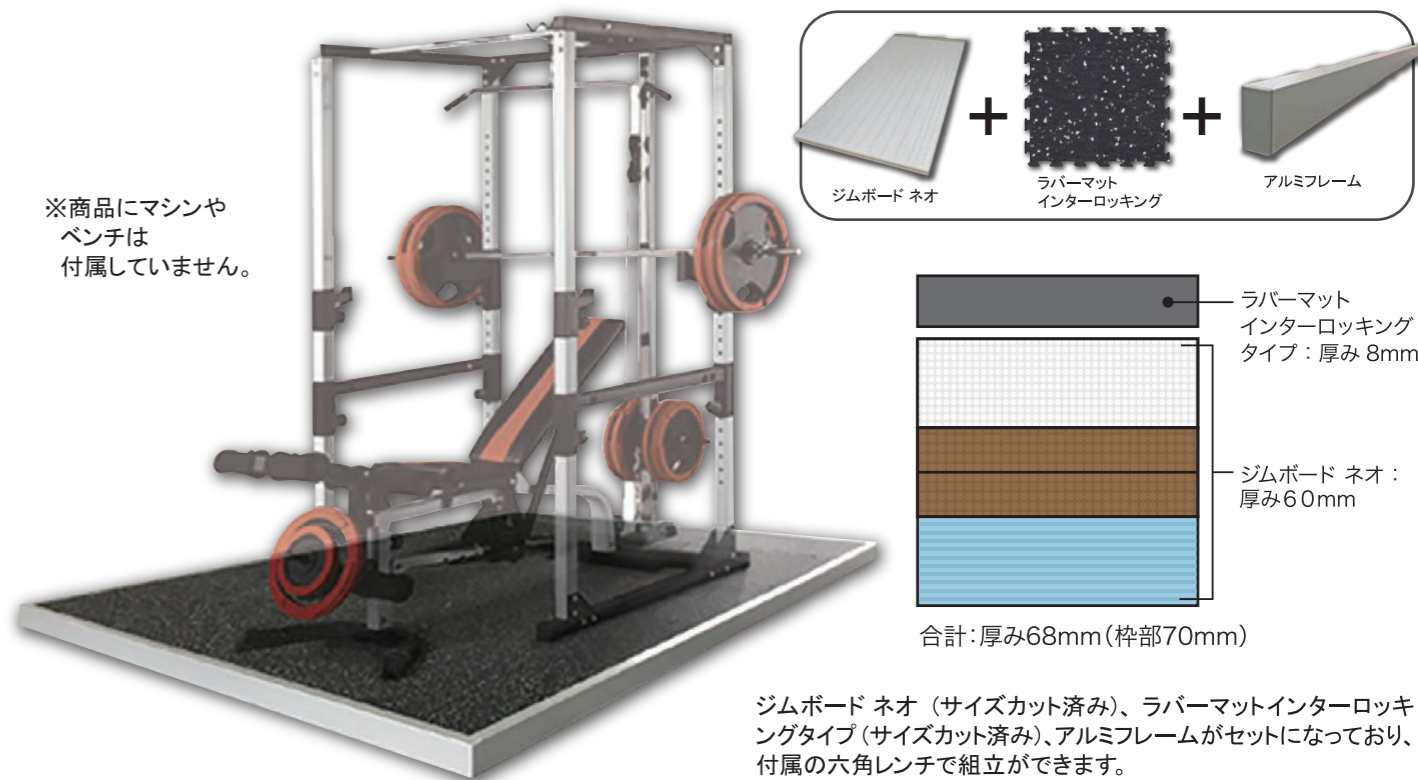

ジムボード ネオ(サイズカット済み)、ラバーマットインターロッキングタイプ(サイズカット済み)、アルミフレームがセットになっており、付属の六角レンチで組立ができます。タイプは3種類あり、スペースやご使用機器に合わせてお選びいただけます。

●スクエアタイプ

特徴: パワーラック設置可能

品番	価格
TJM0061	154,000円

サイズ: 179×179cm
 厚み: 70mm
 重量: 約60kg

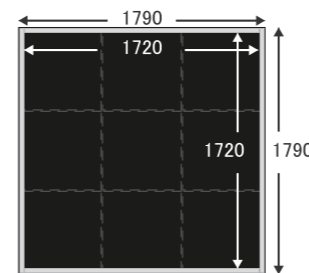

●ミドルタイプ

特徴: パワーラック+ベンチ設置可能

品番	価格
TJM0062	228,000円

サイズ: 179×265cm
 厚み: 70mm
 重量: 約87kg

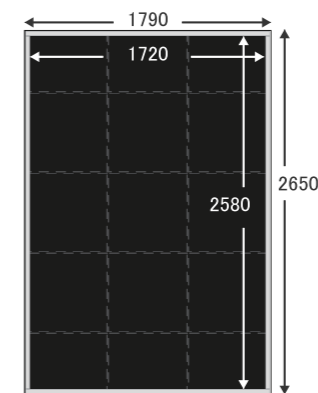

●ワイドタイプ

特徴: パーソナルトレーニングジム向け

品番	価格
TJM0063	380,000円

サイズ: 296×265cm
 厚み: 70mm
 重量: 約150kg

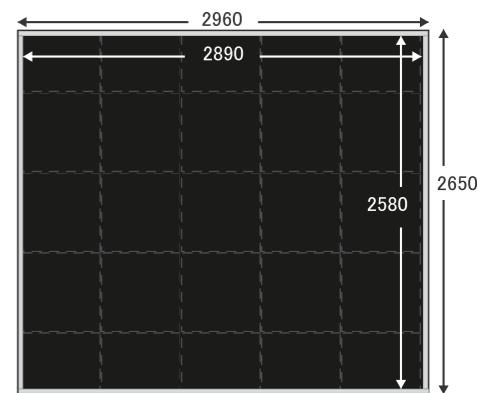

※納期: ご注文から約20日程度。数量により変動があるため事前にご確認ください。
 ※お客様組立商品
 ※トレッドミル等の接地部の小さいマシンの足下や高重量のマシンの足下には凹み防止プレート(別売)をご使用ください。

※建物の構造によっては十分な効果が得られない場合がございます。
 ※ウエイトリフティングやデッドリフトでの使用はご遠慮ください。
 ※ラバーマットは気温により多少のサイズ変化があります。

(消費税・送料別途)

トレーニングマシン用 防振材 ジムパッド

工事不要でマシンの足元に置くだけで防振対策！
トレッドミル（ランニングマシン）用とその他マシン用の2タイプ！

- 防振性の高い素材の「防振ポリウレタン」を2層構造で使用しており、トレッドミル（ランニングマシン）やストレングスマシンなどのトレーニング機器から発生する振動による階下や階上からのクレーム対策におすすめです。
- 簡単に後付け施工が可能です。マシンの下に置くだけなので特別な施工が不要。
- 耐衝撃性能が高く、マシンの重量でへたりにくい素材を採用。
- トレッドミル用（TJM0020）はマシンがズレ落ちないように周囲にフチを付けています。



●トレッドミル用 ジムパッド

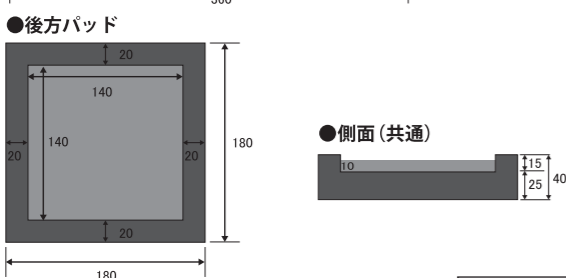
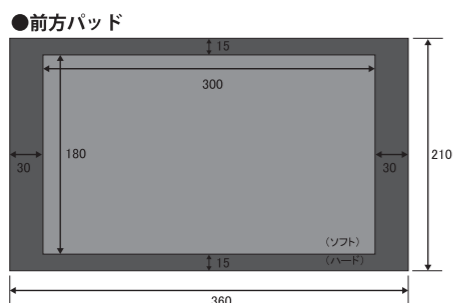

●トレッドミル用ジムパッド

品番	サイズ / 幅×奥行×厚み	価格
TJM0020	前方:21×36cm×40mm 後方:18×18cm×40mm	66,000円 / セット

セット内容 / 前方 :1.3 kg × 2 個 後方:0.6 kg × 2 個

【仕様】ポリウレタン ※お客様設置商品

日本製

●ジムパッド T35 250×250

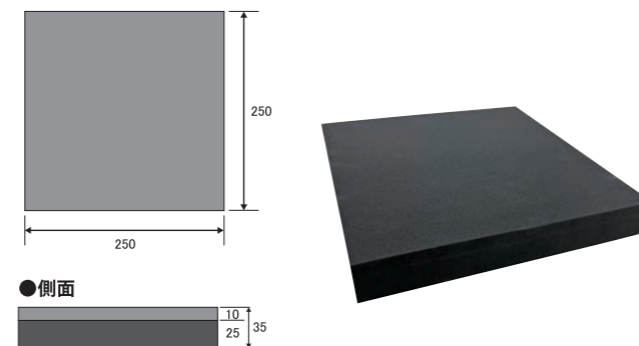

●ジムパッド T35 250×250

品番	サイズ / 縦×横×厚み	価格
TJM0021	25×25cm×35mm	9,500/ 個

セット内容 / 0.9 kg × 1 個

【仕様】ポリウレタン ※お客様設置商品

日本製

(消費税・送料別途)

トレーニングターフ

耐久性に優れたトレーニングに最適な屋内専用の人工芝

施工要領書はコチラ

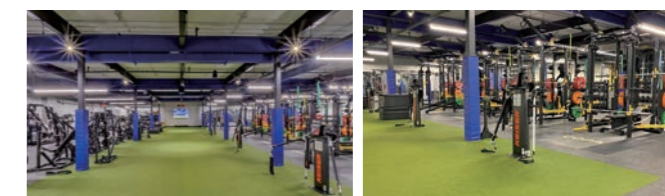
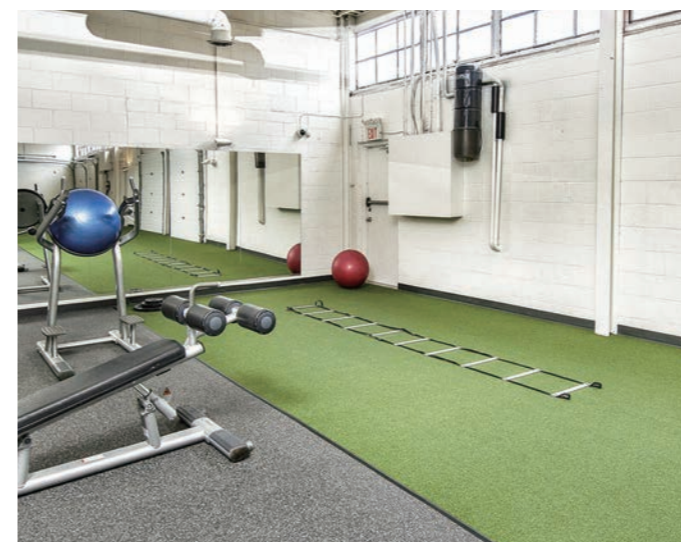

- 耐摩耗性の高いポリエチレン製の人工芝です。芝の密度も高いため激しいトレーニングをしても長持ちします。ベース層は弾性が高く凹みにくく荷重にも強いゴム製です。
- ベース層がない人工芝や塩ビまたはウレタンのベース層では耐えられない激しい運動も問題ありません。
- 工場で接着し一体化した製品のため、耐動荷重にも強い製品です。

アメリカ製

防炎試験合格品



品番	サイズ	重量	価格
	幅×長さ×厚み		
TJM4001	183×500cm×17mm	約55kg / 巻	340,000円

【施工方法】ウレタン系接着剤で貼り付け施工
※納期：ご注文から約14日程度。数量により変動があるため事前に在庫をご確認ください。
※輸入商品のため為替の影響等で商品の価格が変更になる可能性があります。事前に価格をご確認ください。
※施工は貴社にてご対応ください。

施工要領書はコチラ



マルチスポーツフロア

クッション性抜群の木目調床材。幅広いジャンルの屋内スポーツに対応



- 高い衝撃吸収性でケガのリスク、継続的な関節や軟骨へのダメージを軽減します。
- 表層の特殊ポリウレタンコーティングにより、キズや汚れに強く、高い抗菌性を誇ります。ワックスがけも不要でメンテナンスが容易です。
- バスケットボールやバレーボールなどの屋内球技にも最適なボール反発性があります。

サイズ：幅 200cm×長さ 10m 厚み：6.7mm

ハンガリー製

品番	カラー	重量	価格
TJM3002	No.2000	75 kg / 巻	260,000円
TJM3003	No.2519		
TJM3004	No.1171		

防炎試験合格品

※ゴム素材と異なりトレーニング機器のような重量物を置くことはできません。
※納期：ご注文から約14日程度。数量により変動があるため事前に在庫をご確認ください。
※輸入商品のため為替の影響等で商品の価格が変更になる可能性があります。事前に価格をご確認ください。
※施工は貴社にてご対応ください。

【仕様】ノーワックス仕様
【施工方法】ウレタン系接着剤にて貼り付け。ロール同士の接続部分は溶接【付属品】専用溶接棒（1本につき溶接棒10m）

(消費税・送料別途)

衝撃吸収・サイズオーダー対応可・豊富なカラーバリエーション

ストレッチマット



足腰への負担を軽減するクッション性!

お客様のご希望に合わせたサイズ・カラー対応も可能!

- 生地は防水性の高いポリエステルターポリン。汗が染み込まないため運動後のストレッチでも問題なく使用できます。メンテナンス性も高い素材です。
- 芯材に厚さ 20mm のポリエチレンフォームを使用。ストレッチに最適なクッション性でへたりも少ないため長くご使用いただけます。
- 既成サイズのタイプはもちろんサイズオーダー対応も可能です。

カラーバリエーション



①レッド ②ブルー ③イエロー ④グリーン ⑤シルバー

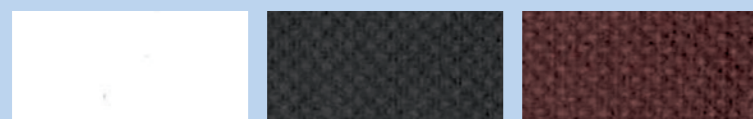

⑥ホワイト ⑦ブラック ⑧マルーン

※品番の末尾に色番を入れてください。
⑥～⑧は、サイズオーダー分のみ
ご対応できます。

フィットネスマット

ストレッチ エアロピクス ヨガ リハビリ

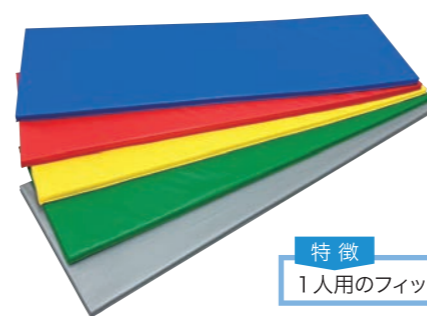

特徴
1人用のフィットネスマットです

カラー / ①レッド ②ブルー ③イエロー ④グリーン ⑤シルバー
※ご注文の際は末尾に色番を入れてください
※全面滑り止め仕様は、別途お見積りいたします

●150

品番	サイズ	重量	価格
	縦×横×厚み		
TJM301〇	50×150cm×20mm	1.8 kg / 枚	12,500 円

●180

品番	サイズ	重量	価格
	縦×横×厚み		
TJM302〇	50×180cm×20mm	2.2 kg / 枚	15,500 円

【仕様】ポリエステルターポリン（防炎加工）、ポリエチレンフォーム

ストレッチマット 180

ストレッチ エアロピクス リハビリ

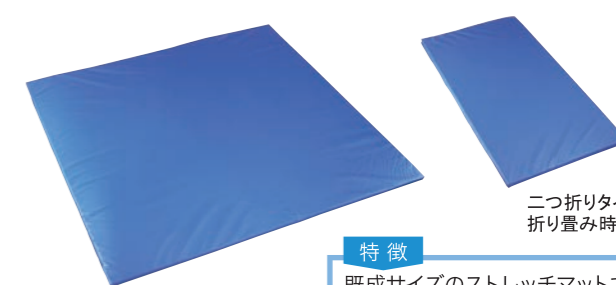

特徴
既成サイズのストレッチマットです
二つ折りタイプ
折り畳み時

カラー / ①レッド ②ブルー ③イエロー ④グリーン ⑤シルバー
※ご注文の際は末尾に色番を入れてください

●通常

品番	サイズ	重量	価格
	縦×横×厚み		
TJM305〇	180×180cm×20mm	6.8 kg / 枚	32,000 円

●二つ折り

品番	サイズ	重量	価格
	縦×横×厚み		
TJM311〇	180×180cm×20mm	6.8 kg / 枚	34,000 円

【仕様】ポリエステルターポリン（防炎加工）、ポリエチレンフォーム

ストレッチマット サイズオーダー

ご指定のサイズでストレッチマットを製作いたします。

品番：TJM308〇（品番の末尾に色番を入れてください）
【仕様】ポリエステルターポリン（防炎加工）、ポリエチレンフォーム

●サイズ別価格表（厚み：20mm）

H	W	～ 150	～ 180	～ 200	～ 260	～ 300	～ 360
		～ 150	36,000円	38,000円	52,000円	67,000円	75,000円
～ 180	38,000円	49,000円	62,000円	75,000円	80,000円	102,000円	
～ 200	52,000円	62,000円	75,000円	85,000円	105,000円	123,000円	
～ 260	67,000円	75,000円	85,000円	123,000円	133,000円	150,000円	
～ 300	75,000円	80,000円	105,000円	133,000円	150,000円	160,000円	
～ 360	80,000円	102,000円	123,000円	150,000円	160,000円	200,000円	

※上記サイズ表にはない大きいサイズも製作可能です。お問い合わせください。

お見積りをご希望の際は下記をご確認ください。

- 製作サイズをご指定ください
※cm 単位での製作となります。mm 単位での製作はできません。
- カラーバリエーションからご希望のカラーをお選びください
(品番の末尾に色番を入れてください)
- 送付先の住所を教えてください



厚みは 20mm
(その他厚みも別途対応可)

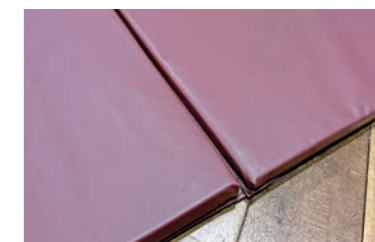

1辺が 180cm を超える場合は
メンファスナー連結式になり
継ぎ目ができます

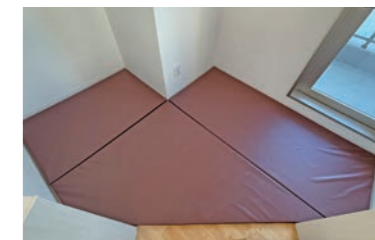

斜めや切り込みも対応可
(別途追加費用)

(消費税・送料別途)

スポーツ畳マット「Rio」

児童発達支援・放課後等デイサービス、スポーツ塾、学童保育教室に最適！



防災試験合格品

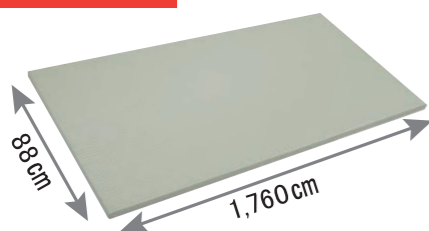

- 表面は防水仕様で水や汚れが中に入らずメンテナンス性が抜群です。
- 優れたクッション性でケガを防ぎます。畳目調の凸凹ですべりを軽減します。
- 運動時の階下への音や振動を軽減します。
- お部屋、敷きたいスペースに合わせてサイズオーダー対応いたします。



品番	サイズ 幅×長さ×厚み	重量	価格
TB20020	88×176cm×32mm	10 kg / 枚	22,000 円

【仕様】塩ビレザー畳表、発泡ポリプロピレン、インシュレーションボード
※施工費用は別途

■カラーバリエーション

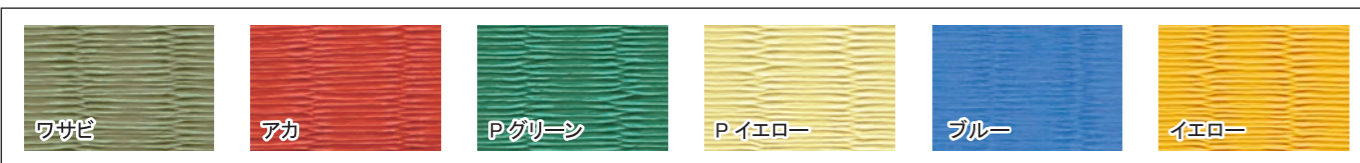

関連商品



【材質】EVA



スロープ

- 段差解消やマットのずれ止めとしておすすめです。クッション性があり裸足でも安心。カッターナイフでカット可能。裏面に両面テープ付き。

●段差解消スロープ 30mm

品番	サイズ 幅×長さ×高さ	重量	価格
T000052	7×90cm×30mm	20g / 本	3,000 円

※高さ15mm、20mm、40mm、50mm、60mmも対応可能。ご相談ください。

(消費税・送料別途)

スポーツ用 ジョイントマット 20/40

クッション性とトレーニング性、競技性を兼ね備えたジョイントマット

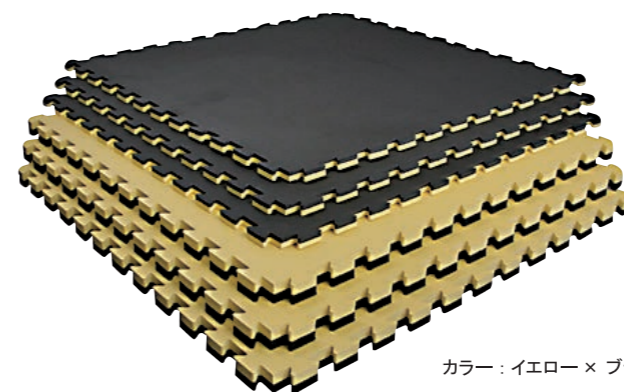

カラー：イエロー×ブラック

- 両面に足下が滑りにくいシボ加工
- クッション性が高いため膝を付ける自重トレーニングにもおすすめ。
- カッターナイフでカットすることで好きなスペースに敷き詰めも可能。
- ジムボードと組み合わせて使用いただくことでマシンを置かないトレーニングの防音防振対策にも使用いただけます。
- 表と裏で色の組み換えが出来るリバーシブルタイプ。

●スポーツ用ジョイントマット 20

カラー	品番	サイズ	重量	価格
		縦×横×厚み		
イエロー×ブラック	TJM3103	100×100×2cm	2 kg / 枚	5,500 円
レッド×ブルー	TJM3104			

●スポーツ用ジョイントマット 40

カラー	品番	サイズ	重量	価格
		縦×横×厚み		
イエロー×ブラック	TJM3105	100×100×4cm	4 kg / 枚	10,500 円
レッド×ブルー	TJM3106			

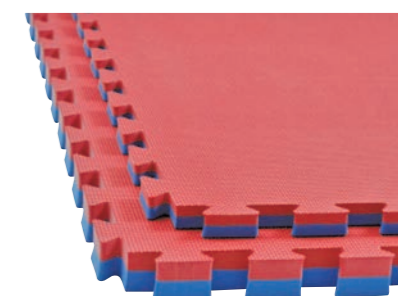

カラー：レッド×ブルー

台湾製

【材質】EVA 【付属品】4辺耳付き

※海外製のためサイズ・カラー・厚み・重量はロットごとに異なります。あらかじめご了承ください。
※素材の関係上温度変化による伸縮があります。2cm厚は温度変化による伸縮が大きいため広いスペースで敷きつばなしで使用の場合は4cm厚をおすすめします。
※輸入商品のため為替の影響等で商品の価格が変更になる可能性があります。事前に価格をご確認ください。
※納期：数量により変動があるため事前に在庫をご確認ください。在庫不足の場合、2～3カ月かかります。
※施工は貴社にてご対応ください。

アスレチックロール

陸上トラックシート 合成ゴム系全天候型弾性トラック舗装材

防災試験合格品

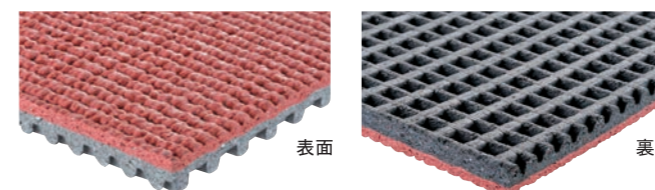

表面

裏面

- 経年変化で硬くなりにくいシートです。表層のエンボス構造は、耐久性や耐候性に優れており、雨天時のグリップ力を確保しています。下層のワッフル構造は、推進力を増すと同時に、関節や筋肉に伝わる衝撃を吸収します。
- 屋内トラック走路として、屋外の助走路として1巻から使用可能です。

【材質】オレフィン系 EPDM ゴム カラー：赤茶色

台湾製

品番	サイズ	重量	価格
	幅×長さ×厚み		
TJM4002	125cm×14.8m×13mm	約240kg / 巻	400,000 円

※納期は、在庫がない場合約3～4カ月かかります。
※輸入商品のため為替の影響等で商品の価格が変更になる可能性があります。事前に価格をご確認ください。
※接着やライン（白線）入れは専門の工事店での施工が必要になります。
※製品にライン（白線）は入っていません。

(消費税・送料別途)

全国各地の武道場、中学校、高等学校、大学、警察道場に納入

柔道畳「勝」



◆全日本柔道連盟公認畳「勝」
レギュラー・レギュラー S20

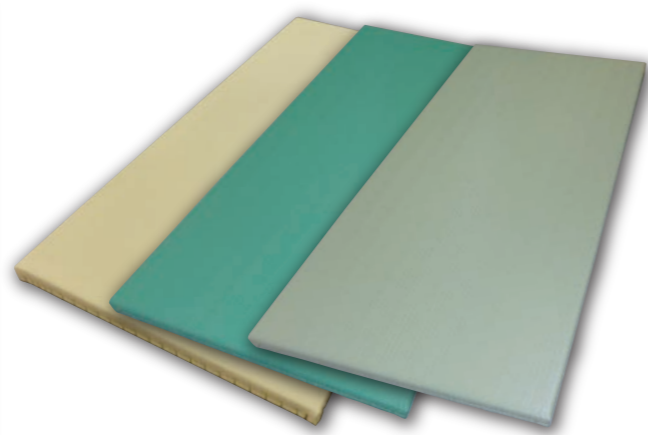
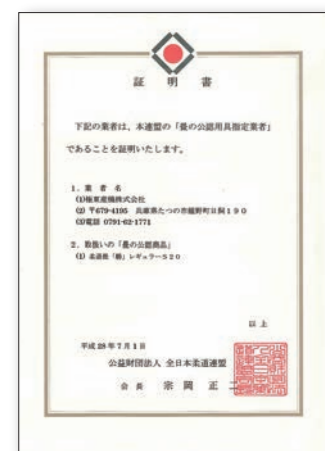

■納入実績例

灘高校、都立青山高校、川西明峰高校、高槻高校、日本製鉄広畑、宇都宮大学、大阪大学、同志社大学、高知県土佐高校、稲沢高校、稲沢東高校、飯田高校、熊本高専、神戸大学医学部、龍谷大学、名古屋学院大学、飯田東中学校、精華中学校、宇治中学校、新潟市立鳥屋野中学校、姫島村市立姫村中学校、宍粟市立一宮南中学校、日根野中学校、大阪細川地区中学校、橋立中学校、生駒市武道館、立山町武道館、倉敷武道館、相生市民体育館、榎原中央体育館、香川県高松東警察署、富山県警察機動隊、長野県駒ヶ根警察署、姫路市飾磨警察署、松本警察署、新丸亀警察署、愛知県警本部名北分庁舎、深川高校、小平高校、駒場学園高校、龍野高校、観寿々会、富山中央警察、松戸運動公園、富山県警察、東邦大学、たつの市民体育館、新宮武道場、たつの市揖保川スポーツセンター、龍野東中学校、龍野西中学校、富山東高校、東広島運動公園、高松市立木太中学校、古高松中学校、香東中学校、下笠居中学校、協和小学校、協和中学校 その他 (順不同、敬称略)

全日本柔道連盟公認畳 レギュラータイプ
理想の弾力性と耐久性、本格柔道畳。 **防災試験合格品**

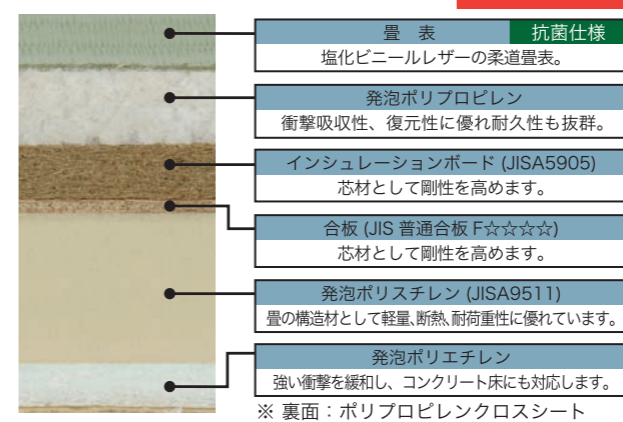

特徴 足運びの為の適度な硬さと受け身の衝撃を和らげる適度なクッション性。相反する二つの特性を理想的なバランスで実現。

品番	サイズ 幅×長さ×厚み	重量	価格
TB11010	五八 88×176cm×60mm	12 kg / 枚	35,000 円
TB11030	三六 91×182cm×60mm	13 kg / 枚	38,000 円

※施工費用は別途

全日本柔道連盟公認畳 レギュラー-S20タイプ
適度な柔らかさと抜群の耐久性、高品質柔道畳

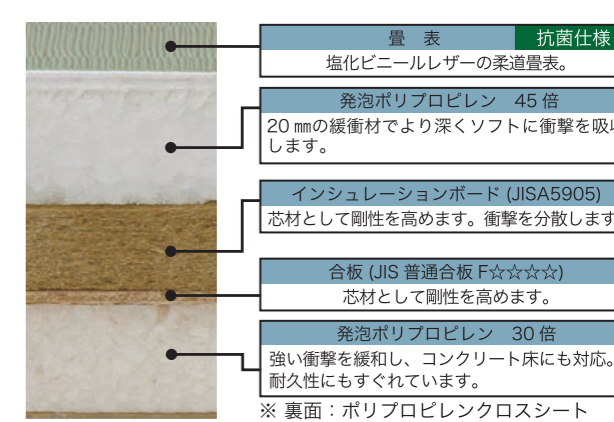

特徴 初心者から上級者まで幅広い方にご使用いただけます。初心者には深くソフトに受け身の衝撃を吸収してくれます。

品番	サイズ 幅×長さ×厚み	重量	価格
TB11082	五八 88×176cm×60mm	13 kg / 枚	38,000 円
TB11085	三六 91×182cm×60mm	14 kg / 枚	40,000 円

※施工費用は別途

ソフトタイプ

受け身の衝撃を和らげてくれる、安全を考慮した初心者用柔道畳。

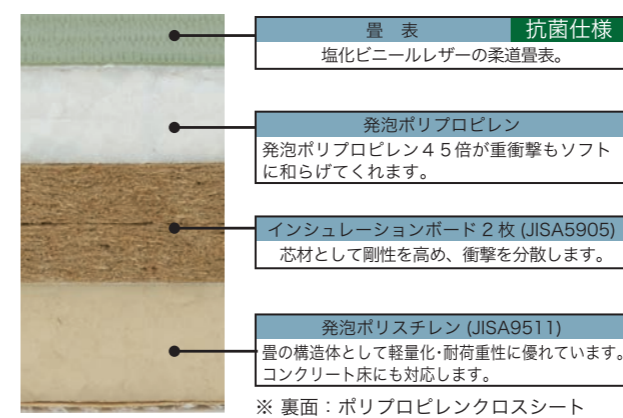

特徴 ソフトに衝撃を和らげてくれます。中学校・高校などの道場に適しています。

品番	サイズ 幅×長さ×厚み	重量	価格
TB11050	五八 88×176cm×60mm	13 kg / 枚	32,000 円
TB11070	三六 91×182cm×60mm	14 kg / 枚	33,000 円

※施工費用は別途

■128畳 (三六 910×1,820) ■112.5畳 (三六 910×1,820)

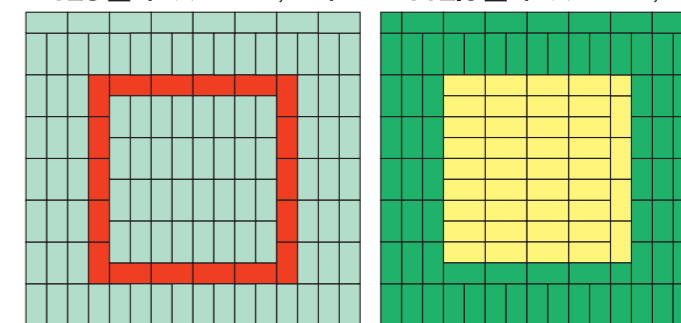

※敷き方例
国内規定による敷き方

※敷き方例
国際ルール規定をクリアした敷き方 (三六)
IJF規定: 試合場内は一辺8m~10m

■カラーバリエーション

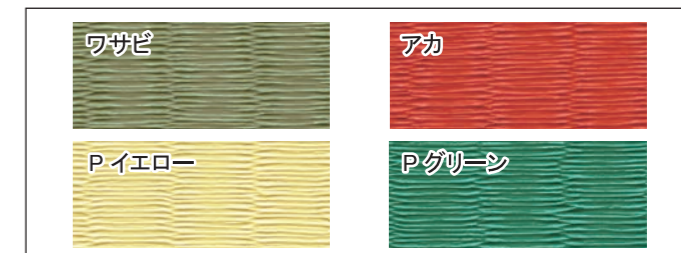

※畳表と床 (芯材) を貼合わせた密着加工はプラス@3,000円 / 帖
※ノンスリップ加工は裏面にスベリ止めシート2枚貼り@3,000円 / 帖
※国際サイズ (1m×2m) は別途お見積り致します。



(消費税・送料別途)

抗菌柔道用投げ込みマット



特徴

気になる汗の臭いやマットのシミを防ぐ衛生的な投げ込みマットです。エステル帆布に防臭、防菌及び消臭加工が施してあり、その効果は長時間使用しても変わりません。

品番	サイズ	重量	価格
	幅×長さ×厚み		
TB21000	200×200×10cm	26.5 kg / 枚	117,000 円
TB21001	200×300×10cm	39 kg / 枚	170,000 円

【仕様】 エステル青帆布、硬質ウレタン、合成スポンジ

初心者用ソフトタイプ

抗菌防臭

防カビ

消臭

防災・防汚内外兼用ウレタンマット

特徴

防災・防汚加工を施したエステル防水帆布を使用しています。安全の為にファスナー隠しが施されており衛生的で安心・安全なウレタンマットです。



●防災・防汚内外兼用ウレタンマット



●防災・防汚二つ折式内外兼用ウレタンマット

品番	サイズ	重量	価格
	幅×長さ×厚み		
TB21050	200×300×40cm	45 kg / 枚	282,000 円
TB21051	200×400×40cm	56 kg / 枚	356,000 円

【仕様】 エステル5号防水帆布、ウレタン一枚物、取手付
※厚み 50cm タイプもあり。お問い合わせください。

品番	サイズ	重量	価格
	幅×長さ×厚み		
TB21060	200×300×40cm	45 kg / 枚	308,000 円
TB21061	200×400×40cm	56 kg / 枚	358,000 円

【仕様】 エステル5号防水帆布、ウレタン一枚物、取手付

屋内壁面防護パッド

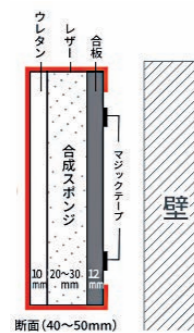

特徴

体育館、保育園、福祉施設、病院など、屋内の様々な場所の安全対策に最適

品番	標準サイズ	重量	価格
	幅×長さ×厚み		
TB11550	90×180cm×50mm	約 15 kg / 枚	要見積り

【仕様】 難燃レザー

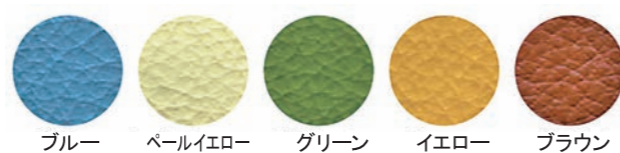

(消費税・送料別途)

※現場採寸、取付け施工は販売店様でお願いします。
お見積りの際は壁面の図面をお送りください

マット用モップ

エンボス加工のあるマットの表面も二種類の超微細繊維が細やかに汚れをかき出します。洗浄モップは取り外して丸洗い出来ます。

●マット用モップ 本体

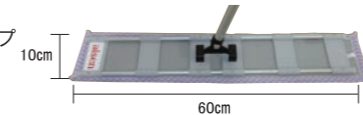

●洗浄モップ 拭き取面



●マット用モップ本体

品番	サイズ	価格
TB10001	柄長さ(伸縮式) 85~146cm モップ部 60×10cm	7,200 円

●洗浄モップ

品番	サイズ	価格
TB10002	65×12.5cm/10枚入り	19,000 円

※マット用モップ本体には洗浄モップは付属しておりません。

柔道畳滑り止めメッシュシート



畳の下に敷いて使用します。

品番	サイズ	重量	価格
	幅×長さ×厚み		
TB21010	91×200cm×1.5mm	0.8 kg / 枚	6,500 円
TB21011	91×500cm×1.5mm	2 kg / 枚	16,000 円

【仕様】 ポリエステル+特殊樹脂加工

柔道畳滑り止めシート

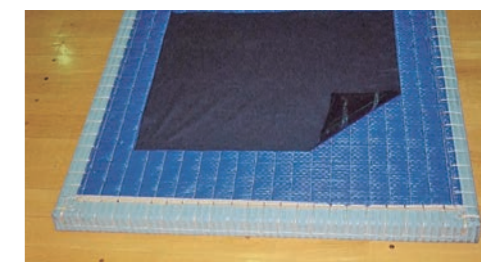

品番	サイズ	入数	価格
	縦×横×厚み		
TB21020	60×50cm×0.5mm	20枚	40,000 円

【仕様】 非塩ビウレタン

特徴

裏面の剥離紙をはがすだけで簡単に貼れます。1帖に2枚使用。

柔道畳滑り止めゴムマット

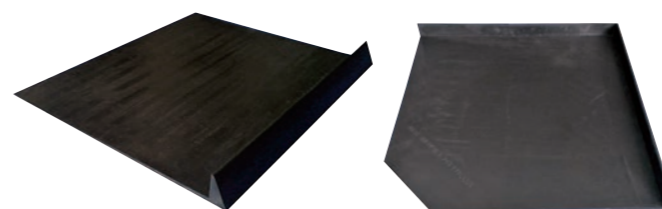

●滑り止めゴムマット 直線

●滑り止めゴムマット コーナー

特徴

畳の下に差し込むだけで柔道畳のズレを防止します。1~2時間の授業にも対応できます。

品番	サイズ	重量	価格
	縦×横×高さ		
TB21030 (直線用)	45×60cm×50mm	4.2 kg / 枚	9,000 円
TB21031 (コーナー用)	60×60cm×50mm	5.4 kg / 枚	12,000 円

【仕様】 生ゴム 50%・再生ゴム 50%

畳用台車



特徴

柔道畳・マット等の台車としてご使用頂けます。組立式、コーナーゴム付き、ウレタンキャスター径 150mm、畳積載数 24枚

品番	サイズ	重量	価格
	幅×長さ×高さ		
TB21100	94×184×169cm	48 kg / 枚	185,000 円

【仕様】 台部：スチール

(消費税・送料別途)



SPORTS & HEALTH

スポーツ&ヘルスカタログ **CATALOG** vol.2

改訂版

KLASS株式会社

コンシューマ事業部 兵庫県たつの市龍野町日飼190
TEL:0791-62-0088 FAX0791-62-4698



ジムボード

🔍 検索

<https://www.klass-floor.jp/>